

# QUEEN

CRÉÉ LE  
2023-09-04

<b>Surface totale</b> 128.69 m <sup>2</sup>	<b>Étages</b> 1	<b>Pièces</b> 14	<b>Salles de bain</b> 1.1
--	--------------------	---------------------	------------------------------

# QUEEN

SURFACE TOTALE : 128.69 m<sup>2</sup> • SURFACE HABITABLE : 122.49 m<sup>2</sup> • ÉTAGES : 1 • PIÈCES : 14



## ▼ 4e étage

SURFACE TOTALE : 128.69 m<sup>2</sup> • SURFACE HABITABLE : 122.49 m<sup>2</sup> • PIÈCES : 14

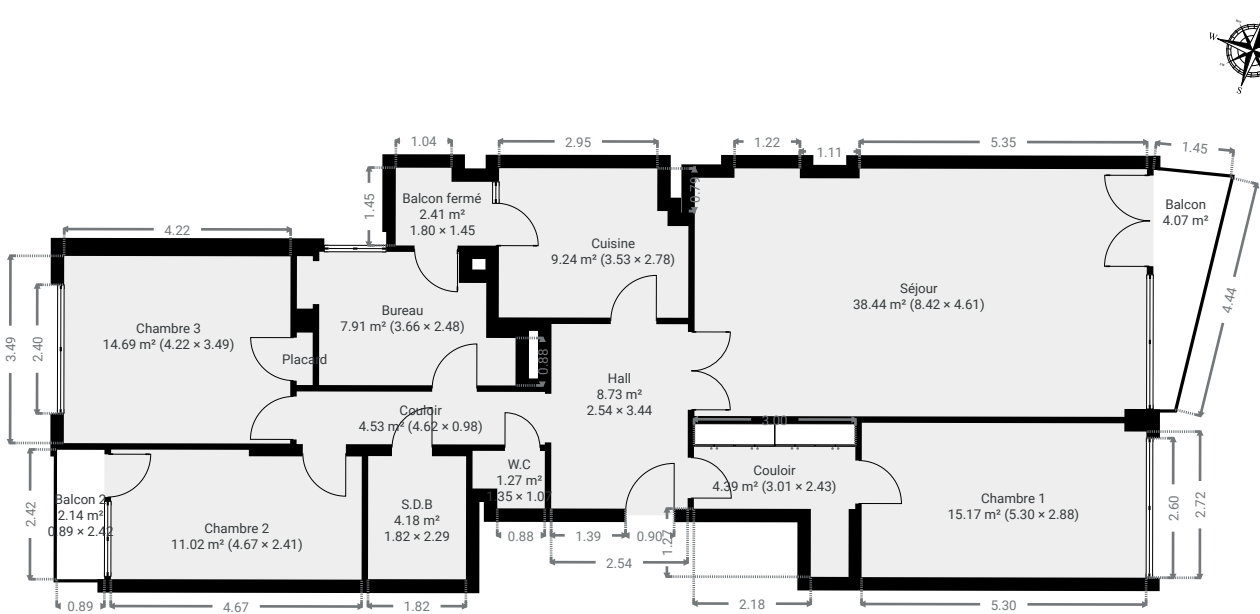

CETTE SUPERFICIE TOTALE CORRESPOND À L'ADDITION DES MESURES NETTES DE TOUTES LES PIÈCES, SANS COMPTER LES MURS, LES PASSAGES ENTRE LES PIÈCES ET LES GAINES TECHNIQUES

0 2 4 6m

1:141

Page 2/10

## ▼ Balcon fermé 4e étage

LARGEUR : 1.80 m • LONGUEUR : 1.45 m  
SURFACE : 2.41 m<sup>2</sup> • PÉRIMÈTRE : 6.50 m

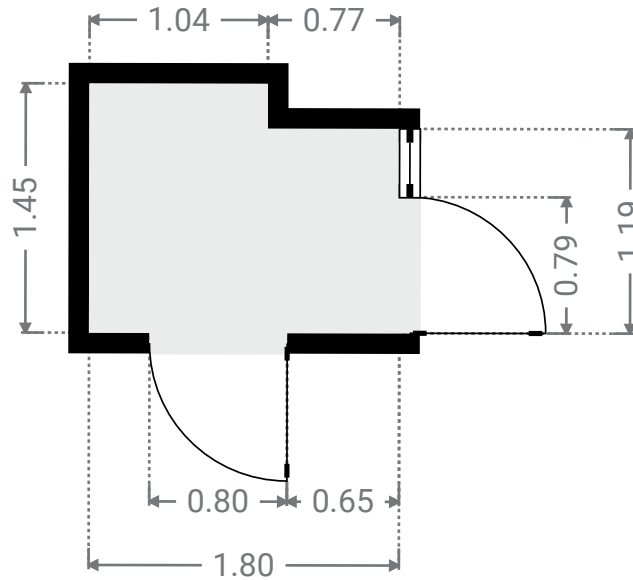
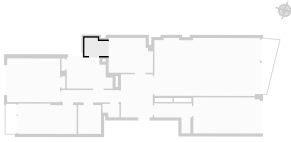

## ▼ Bureau 4e étage

LARGEUR : 3.66 m • LONGUEUR : 2.48 m  
SURFACE : 7.91 m<sup>2</sup> • PÉRIMÈTRE : 12.28 m

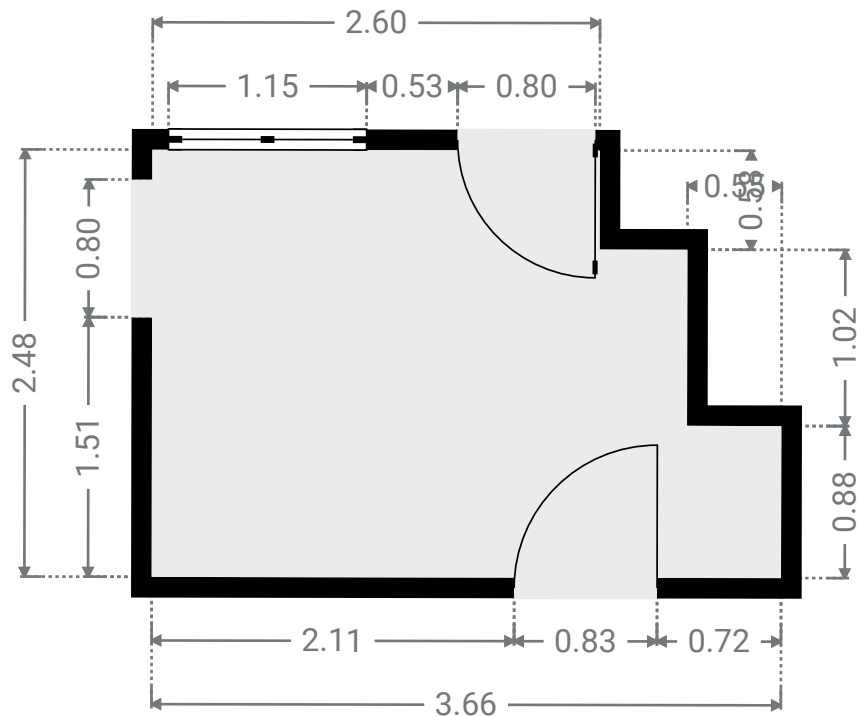
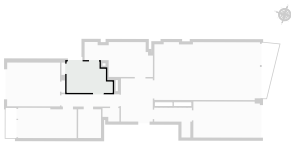

# QUEEN

SURFACE TOTALE : 128.69 m<sup>2</sup> • SURFACE HABITABLE : 122.49 m<sup>2</sup> • ÉTAGES : 1 • PIÈCES : 14



## ▼ Placard 4e étage

LARGEUR : 0.30 m • LONGUEUR : 0.98 m  
SURFACE : 0.29 m<sup>2</sup> • PÉRIMÈTRE : 2.54 m

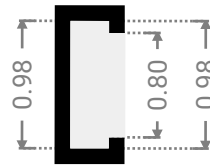

## ▼ Chambre 1 4e étage

LARGEUR : 5.30 m • LONGUEUR : 2.88 m  
SURFACE : 15.17 m<sup>2</sup> • PÉRIMÈTRE : 16.35 m

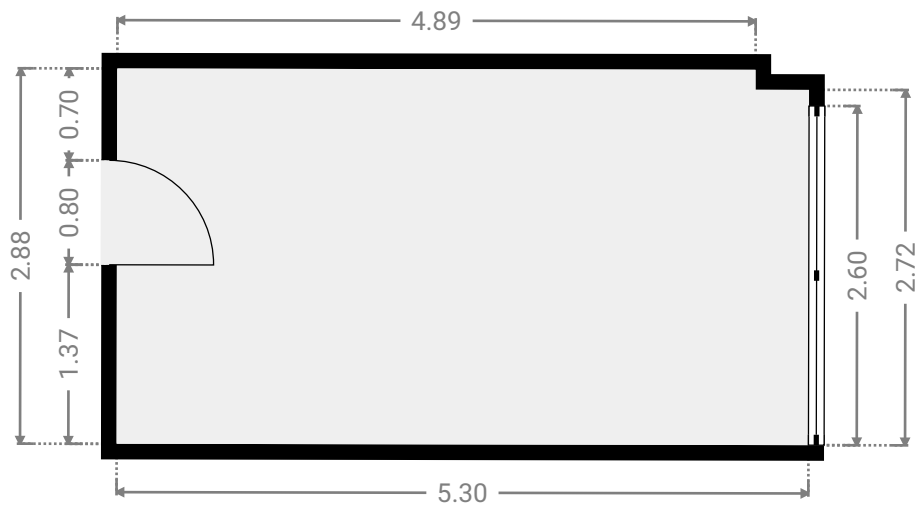
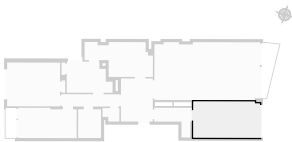

CETTE SUPERFICIE TOTALE CORRESPOND À L'ADDITION DES MESURES NETTES DE TOUTES LES PIÈCES, SANS COMPTER LES MURS, LES PASSAGES ENTRE LES PIÈCES ET LES GAINES TECHNIQUES

0.0 0.5 1.0 1.5 2.0 2.5m

1:58

# QUEEN

SURFACE TOTALE : 128.69 m<sup>2</sup> • SURFACE HABITABLE : 122.49 m<sup>2</sup> • ÉTAGES : 1 • PIÈCES : 14



## ▼ Chambre 2 4e étage

LARGEUR : 4.67 m • LONGUEUR : 2.41 m  
SURFACE : 11.02 m<sup>2</sup> • PÉRIMÈTRE : 14.17 m

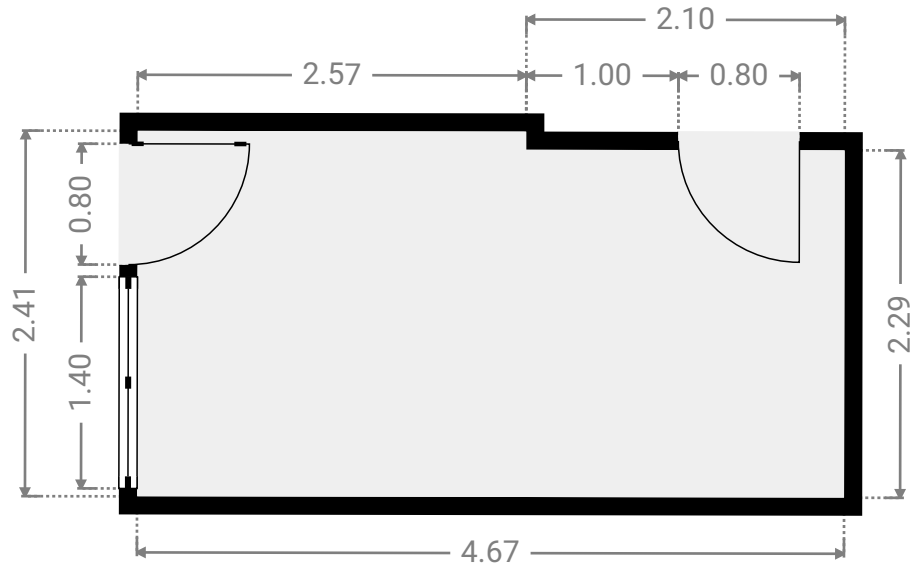
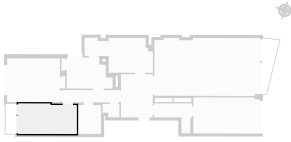

## ▼ Balcon 2 4e étage

LARGEUR : 0.89 m • LONGUEUR : 2.42 m  
SURFACE : 2.14 m<sup>2</sup> • PÉRIMÈTRE : 6.60 m

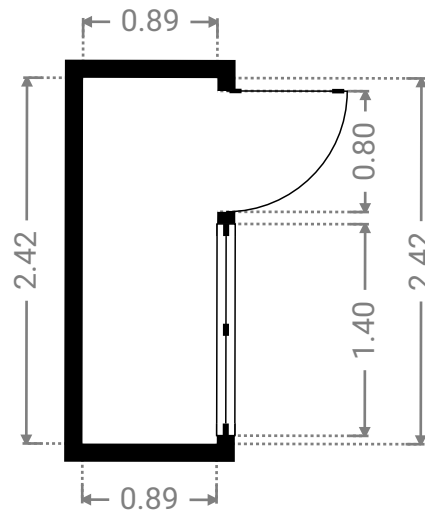

CETTE SUPERFICIE TOTALE CORRESPOND À L'ADDITION DES MESURES NETTES DE TOUTES LES PIÈCES,  
SANS COMPTER LES MURS, LES PASSAGES ENTRE LES PIÈCES ET LES GAINES TECHNIQUES



## ▼ Chambre 3 4e étage

LARGEUR : 4.22 m • LONGUEUR : 3.49 m  
SURFACE : 14.69 m<sup>2</sup> • PÉRIMÈTRE : 15.40 m

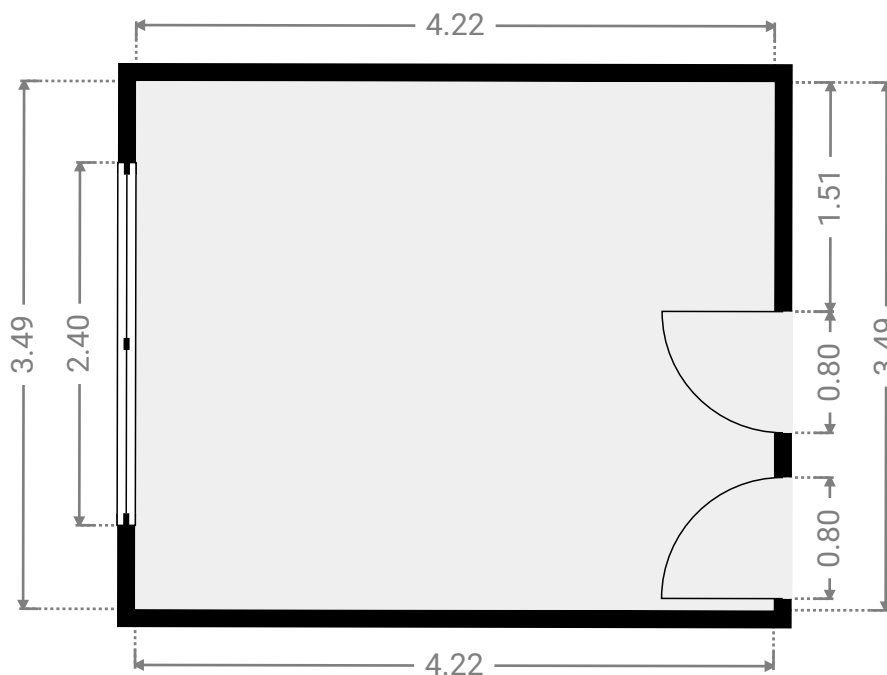

## ▼ Placard 4e étage

LARGEUR : 0.30 m • LONGUEUR : 0.98 m  
SURFACE : 0.29 m<sup>2</sup> • PÉRIMÈTRE : 2.55 m

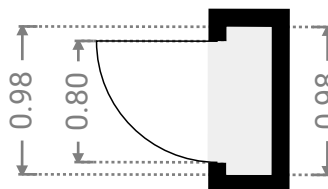

# QUEEN

SURFACE TOTALE : 128.69 m<sup>2</sup> • SURFACE HABITABLE : 122.49 m<sup>2</sup> • ÉTAGES : 1 • PIÈCES : 14



## ▼ Couloir 4e étage

LARGEUR : 3.01 m • LONGUEUR : 2.43 m  
SURFACE : 4.39 m<sup>2</sup> • PÉRIMÈTRE : 10.87 m

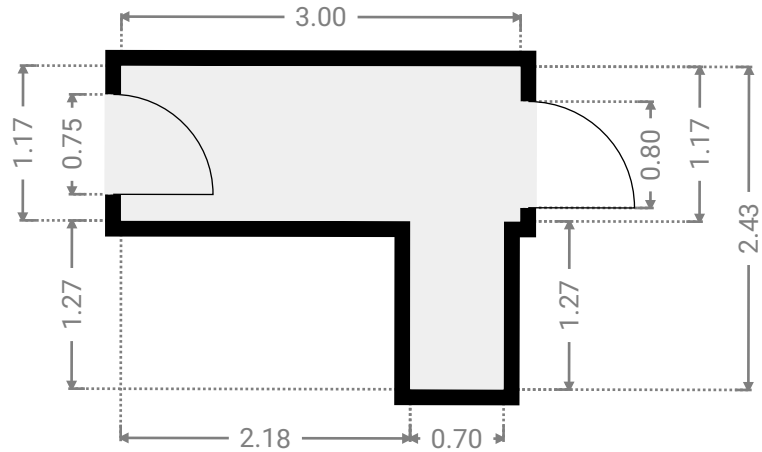
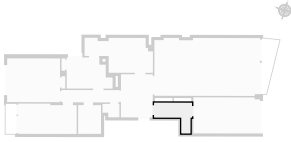

## ▼ Couloir 4e étage

LARGEUR : 4.62 m • LONGUEUR : 0.98 m  
SURFACE : 4.53 m<sup>2</sup> • PÉRIMÈTRE : 11.21 m

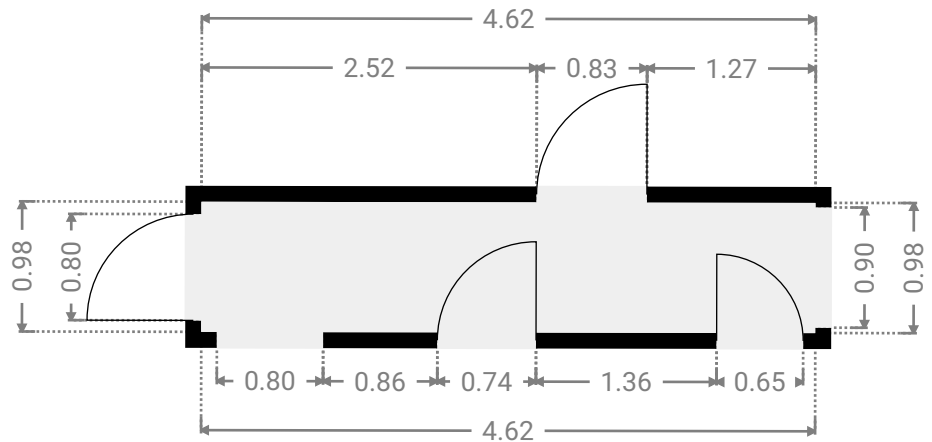
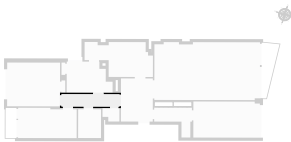

CETTE SUPERFICIE TOTALE CORRESPOND À L'ADDITION DES MESURES NETTES DE TOUTES LES PIÈCES,  
SANS COMPTER LES MURS, LES PASSAGES ENTRE LES PIÈCES ET LES GAINES TECHNIQUES

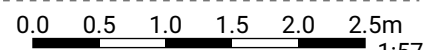

# QUEEN

SURFACE TOTALE : 128.69 m<sup>2</sup> • SURFACE HABITABLE : 122.49 m<sup>2</sup> • ÉTAGES : 1 • PIÈCES : 14



## ▼ Cuisine 4e étage

LARGEUR : 3.53 m • LONGUEUR : 2.78 m  
SURFACE : 9.24 m<sup>2</sup> • PÉRIMÈTRE : 12.61 m

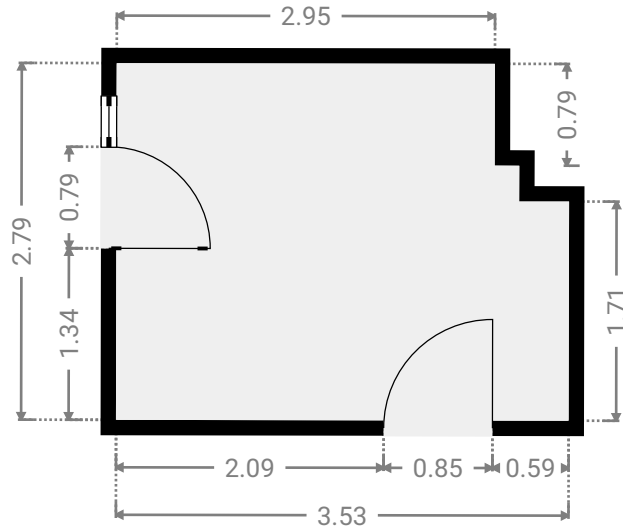
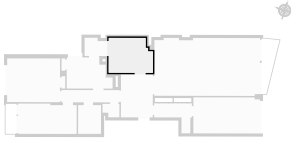

## ▼ Hall 4e étage

LARGEUR : 2.54 m • LONGUEUR : 3.44 m  
SURFACE : 8.73 m<sup>2</sup> • PÉRIMÈTRE : 11.95 m

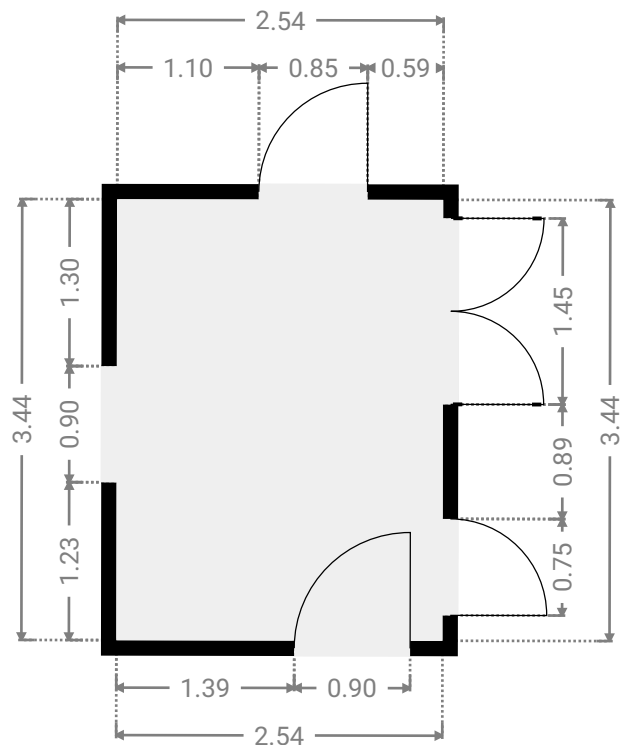
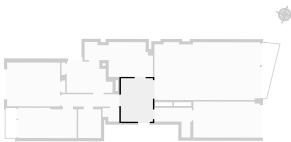

CETTE SUPERFICIE TOTALE CORRESPOND À L'ADDITION DES MESURES NETTES DE TOUTES LES PIÈCES, SANS COMPTER LES MURS, LES PASSAGES ENTRE LES PIÈCES ET LES GAINES TECHNIQUES

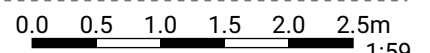



# QUEEN

SURFACE TOTALE : 128.69 m<sup>2</sup> • SURFACE HABITABLE : 122.49 m<sup>2</sup> • ÉTAGES : 1 • PIÈCES : 14



## ▼ S.D.B 4e étage

LARGEUR : 1.82 m • LONGUEUR : 2.29 m  
SURFACE : 4.18 m<sup>2</sup> • PÉRIMÈTRE : 8.23 m

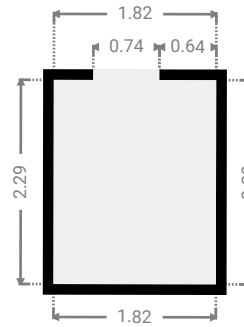
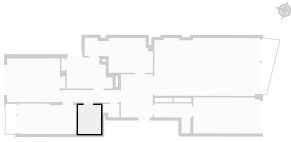

## ▼ Séjour 4e étage

LARGEUR : 8.42 m • LONGUEUR : 4.61 m  
SURFACE : 38.44 m<sup>2</sup> • PÉRIMÈTRE : 26.43 m

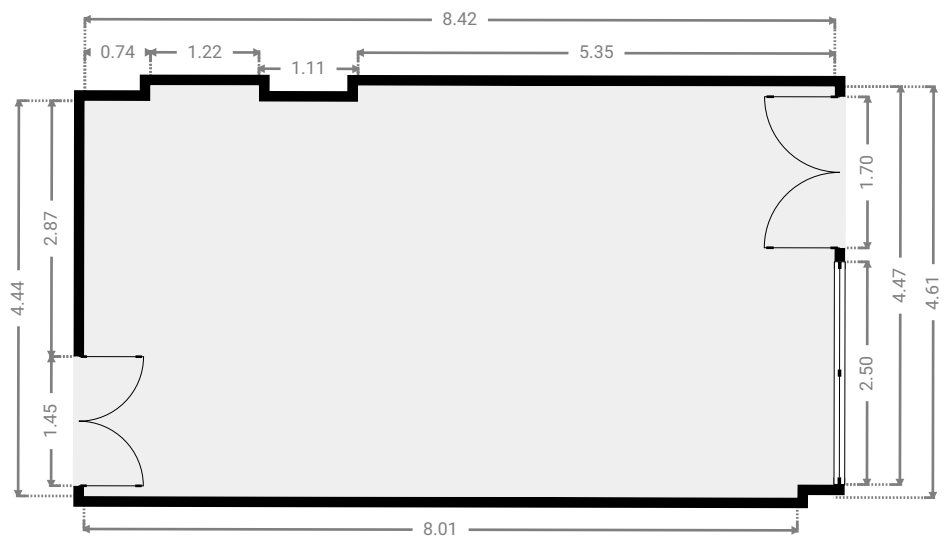
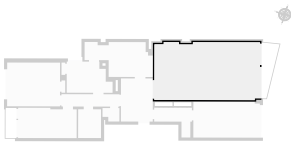

CETTE SUPERFICIE TOTALE CORRESPOND À L'ADDITION DES MESURES NETTES DE TOUTES LES PIÈCES, SANS COMPTER LES MURS, LES PASSAGES ENTRE LES PIÈCES ET LES GAINES TECHNIQUES

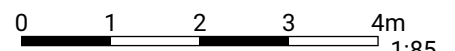

## ▼ Balcon 4e étage

LARGEUR : 1.44 m • LONGUEUR : 4.46 m  
SURFACE : 4.07 m<sup>2</sup> • PÉRIMÈTRE : 10.75 m

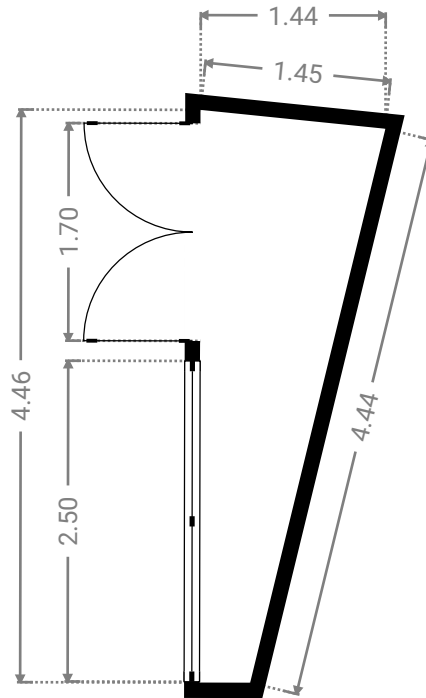

## ▼ W.C 4e étage

LARGEUR : 1.35 m • LONGUEUR : 1.07 m  
SURFACE : 1.27 m<sup>2</sup> • PÉRIMÈTRE : 4.83 m

